

Shark

FlexBreeze Pro Mist Ventilator FA300EU Series

Brugervejledning





IPX5-REGNBESTANDIG (UNDTAGEN FJERNBETJENINGEN).

⚠ ADVARSEL

FOR AT REDUCERE RISIKOEN FOR BRAND, ELEKTRISK STØD ELLER PERSONSKADE: LÆS ALLE DISSE ANVISNINGER INDEN BRUG. FORSTØVEREN ER KUN TIL UDENDØRS BRUG



ADVARSEL: GLAT OVERFLADE. UHENSIGTSMÆSSIG BRUG OG/ELLER LÆKAGE KAN RESULTERE I EN GLAT OVERFLADE OG RISIKO FOR FALD.

1. Dette apparat bruger et genopladeligt batteri. Genoplad **KUN** batteriet med den oplader, der følger med apparatet. Batteriopladeren er kun til brug med model GQ36-120300-AGO-strømforsyning, Dongguan Gangqi Electronics Co., Ltd eller med model AJJ3-1 fra Anlian. En oplader, som måske kun passer til et bestemt batteri, kan skabe risiko for brand, hvis den bruges til et andet batteri.
2. Forsøg **ikke** at ødelægge, fjerne eller skille batteripakken fra maskinen. Brænd **ikke** battericeller. Kontakt din lokale affaldsmyndighed for at få oplysninger om tilgængelige genbrugs- og/eller bortskaffelsesmuligheder.
3. For at mindske risikoen for elektrisk stød må du kun slutte apparatet til en stikkontakt, der er udstyret med en fjernstrømsafbryder (RCD).
4. Blæseren skal bruges på en stabil og plan overflade.
5. Brug aldrig denne blæser i nærheden af bassiner, badekar, brusere eller andre beholdere, der indeholder vand.
6. Betjen **ikke** apparater med en beskadiget strømforsyningsledning eller batterioplader. Bortskaf eller returner enheden til en autoriseret servicefacilitet for undersøgelse og/eller reparation.
7. Du må **ikke** føre ledningen under gulvtæpper. Du må **ikke** dække ledningen til med sengetæpper, tæpper, løbere eller lignende tildækninger. Du må **ikke** føre opladerledningen under møbler eller apparater. Hold opladerledningen væk fra travle områder. Anbring opladeren i et område, hvor ledningen ikke vil udgøre en snubelfare.
8. Hvis opladerledningen er beskadiget, skal den udskiftes.
9. Dette apparat er ikke beregnet til brug af nogen (herunder børn) med nedsatte fysiske, sensoriske eller mentale evner eller manglende erfaring og viden, medmindre de er under opsyn eller er blevet instrueret i brugen af apparatet af en person, der er ansvarlig for deres sikkerhed.
10. Børn skal være under opsyn for at sikre, at de **ikke** leger med apparatet.
11. Rengøring og brugsvedligeholdelse må **ikke** udføres af børn uden overvågning.
12. Inden rengøring eller anden vedligeholdelse skal apparatet tages ud af stikkontakten.
13. Brug kun Shark-tilbehør.
14. Må **ikke** bruges, hvis apparatet ikke fungerer, som det skal, eller hvis det er blevet tabt, beskadiget, efterladt udendørs i længere perioder i dårligt vejr uden beskyttelsesdækslet installeret eller har været tabt i vand.
15. Sluk for alt på apparatet, før dets stik sættes i eller trækkes ud af stikkontakten.
16. Træk stikket ud af stikkontakten, når det ikke er i brug, og før vedligeholdelse eller rengøring.
17. Vask kun ydersiden/hård plastik/ikke-elektroniske dele med vand i hånden. Må ikke nedsænkes i væske. Rengøring med rengøringsmidler kan beskadige apparatet.
18. Forsøg **ikke** at reparere eller justere nogen elektriske eller mekaniske funktioner på dette apparat, da det kan være farligt og ugyldiggøre garantien.
19. Fjern og genbrug eller bortskaf øjeblikkeligt brugte batterier i henhold til lokale regler, og hold dem væk fra børn. Batterier må ikke bortskaffes sammen med husholdningsaffaldet eller brændes.
20. Selv brugte batterier kan forårsage alvorlig personskade eller død.
21. Ring til et lokalt giftkontrolcenter for information om behandling.
22. Ikke-genopladelige batterier kan ikke oplades.
23. Du må **ikke** gennemtvinge afladning, genopladning, adskillelse eller opvarmning til over 60 °C af batteriet eller afbrænde det. Hvis du gør dette, kan det resultere i personskade på grund af udluftning, lækage eller eksplosion, som resulterer i kemiske forbrændinger.
24. Sørg for, at batterierne er installeret korrekt i henhold til polariteten (+ og -).
25. Bland **ikke** gamle og nye batterier, forskellige mærker eller typer af batterier, såsom alkaline, kul-zink eller genopladelige batterier.
26. Fjern og genbrug straks eller bortskaf batterier fra udstyr, der ikke har været brugt i længere tid, i henhold til lokale regler.
27. Sørg altid for at sikre adgang til batterirummet. Hvis batterirummet ikke lukker forsvarligt, skal du stoppe med at anvende produktet, udtage batterierne og opbevare dem utilgængeligt for børn.
28. Forstøvertilbehøret er **KUN** egnet til **UDENDØRS BRUG**.
29. Brug **ikke** varmt vand. Brug kun koldt vand eller vand ved stuetemperatur. Forsøg aldrig at forstøve andre stoffer end filtreret eller rent vand fra hanen.
30. Håndter **ikke** strømførende elektriske produkter, mens du er inden for rækkevidde af forstøvningen.
31. Hold ikke-vandtæt elektronisk udstyr og apparater væk fra forstøvningen.
32. **ADVARSEL: KVÆLNINGSFARE.** Opbevar altid dyser og andre smådele utilgængeligt for børn.
33. Tilsæt **ikke** duft- eller parfumeprodukter på nogen dele af blæseren under brug eller vedligeholdelse.
34. Følg altid advarslerne på batterierne og i apparaternes vejledninger.
35. Brug kun de anbefalede batterityper.

36. Opbevar batterier utilgængeligt for børn.
37. Udpakkede batterier må ikke ligge løst sammen.
38. Ved batteriskifte udskiftes altid alle batterier med nye af samme type og mærke.
39. Slug **ikke** batterier.
40. Smid **ikke** batterier i vand.
41. Smid **ikke** batterier i ild.
42. Undgå fuldstændig afladning.
43. Kortslut **ikke** batterierne.
44. Brug anbefalet ladetid og spænding.
45. Batterier må **ikke** åbnes eller skilles ad.
46. Udsæt **ikke** fjernbetjeningen for lange perioder med regn eller fugt.
47. Sørg for, at forstøvning ikke er rettet mod elektriske ledninger eller enheder.

MØNTCELLEBATTERI TIL FJERNBETJENING

1. Dette apparat leveres med en fjernbetjening, der passer til et møntcellebatteri. Bortskaf batterierne på korrekt vis. Hold altid batterier væk fra børn (kvælningsfare). Selv brugte batterier kan forårsage skader.
2. Kompatibel batteritype er CR2025.
3. Den nominelle batterispænding er 3 V.

AAA-BATTERI TIL FJERNBETJENING

1. Dette apparat leveres med en fjernbetjening, der passer til 2 AAA-batterier. Bortskaf batterierne på korrekt vis. Hold altid batterier væk fra børn (kvælningsfare). Selv brugte batterier kan forårsage skader.
2. Den kompatible batteritype er AAA.
3. Nominel batterispænding er 1,5 V.



ADVARSEL: Ikke egnet til brug med solid state-hastighedskontrol.

SIKKERHEDSADVARSLER FOR LITHIUMBATTERI

LITHIUMBATTERIER OPBEVARER EN STOR MÆNGDE ENERGI OG VIL BRYDE I BRAND ELLER EKSPLODERE, HVIS DE MISBRUGES.

1. GØR **IKKE** NOGEN AF FØLGENDE TIL BATTERIPAKKEN:
 - a. Åbn
 - b. Tab
 - c. Kortslut
 - d. Punkter
 - e. Brænd
 - f. Udsæt for temperaturer under 0 °C og over 60 °C
2. Hold batteripakken tør.
3. Oplad kun batteripakken i henhold til opladerens instruktioner.
4. Inspicer batteripakken før hver brug: Brug eller oplad **ikke**, hvis den er beskadiget.

FJERNELSE OG BORTSKAFFELSE AF BATTERI

Dette produkt indeholder et integreret litiumbatteri (kan ikke udskiftes), og fjernbetjeningen bruger et litiummøntbatteri (kan udskiftes) eller 2 AAA-batterier (kan udskiftes). Når fjernbetjeningens batterier ikke længere kan holde en opladning, skal de fjernes fra fjernbetjeningen og bortskaffes til genbrug. Produktet må **IKKE** brændes eller komposteres med dets indbyggede batteri. Når din fjernbetjeningens batteri skal udskiftes, skal det bortskaffes eller genanvendes i overensstemmelse med lokale bestemmelser eller forordninger. I nogle områder er det ulovligt at smide brugte litiumbatterier i skraldespanden eller i husholdningsaffaldet. Returnér brugte batterier til en godkendt genbrugsstation eller en forhandler med henblik på genanvendelse. Kontakt din lokale genbrugsstation for oplysninger om, hvor du kan aflevere dit brugte batteri.

SIKKERHED AF STRØMFORSYNINGEN

1. Læs og følg alle instruktioner, der er på produktet, eller som følger med produktet.
2. Brug **IKKE** en forlængerledning.
3. Må **ikke** anvendes inden for tre meter fra et bassin eller andre vandområder og må **ikke** anvendes på badeværelset.
4. **ADVARSEL:** Risiko for elektrisk stød. Når det bruges udendørs, må det kun installeres i en overdækket klasse A GFCI-beskyttet stikkontakt, der er vejrbestandig, med strømheden tilsluttet stikkontakten. Hvis en sådan ikke medfølger, skal du kontakte en kvalificeret elektriker for korrekt installation. Sørg for, at strømheden og ledningen **ikke** forhindrer lukning af stikkontaktens dæksel.



SYMPTOMER FRA BATTERIINDTAGELSE

Ingen tydelige symptomer

Desværre er det ikke tydeligt, når et knap- eller møntbatteri sidder fast i et barns øsofagus (spiserør). Der er ingen specifikke symptomer forbundet med dette. Barnet vil muligvis:

- Hoste, have opkastbevægelser eller savle meget;
- Se ud til at have ondt i maven eller en virus;
- Være syg;
- Pege på sin hals eller mave;
- Have ondt i mave, bryst eller hals;
- Være træt eller sløv;
- Være roligere eller mere opsøgende end sædvanligt eller på anden måde "ikke være sig selv";
- Miste appetit eller have nedsat appetit; og
- ikke ønske at spise fast føde / være ude af stand til at spise fast føde.

Symptomer af denne type varierer eller fluktuerer, hvor smerterne øges og derefter aftager. Et specifikt symptom på indtagelse af et knap- og møntbatteri er opkast af frisk (helt rødt) blod. Søg straks lægehjælp, hvis barnet har dette symptom. Fraværet af tydelige symptomer er grunden til, at det er vigtigt at være påpasselig med "flade" eller ekstra knap- eller møntbatterier i hjemmet og de produkter, som indeholder dem.

 BATTERIADVARSEL	
OPBEVARES UTILGÆNGELIGT FOR BØRN Indtagelse kan føre til kemiske forbrændinger, perforering af bløddele og dødsfald. Alvorlige forbrændinger kan forekomme i løbet af to timer efter indtagelse. Søg straks lægehjælp.	

Produktinformation for Shark FA300EU Series

Ifølge:

Kommissionens forordning (EU) 206/2012 om gennemførelse af Europa-Parlamentets og Rådets direktiv 2009/125/EF for så vidt angår krav til miljøvenligt design af klimaanlæg og komfortblæsere.

BEMÆRK	BESKRIVELSE	SYMBOL	VÆRDI	ENHED
	Maksimal blæserhastighed	F	26.02	m ³ /min
	Blæsers strøminput	P	22.28	W
	Serviceværdi	SV	1.17	(m ³ /min)/W
	Passivt strømforbrug	P_{SB}	0.38	W
Bord	Støjniveau for blæser	L_{WA}	58.8	dB(A)
Gulv	Støjniveau for blæser	L_{WA}	57.3	dB(A)
	Maksimal lufthastighed	c	3.0	m/s
	Målestandard for serviceværdi	IEC 60879		

Bord	Støjniveau for blæser (Misting)	L_{WA}	59.4	dB(A)
Gulv	Støjniveau for blæser (Misting)	L_{WA}	57.4	dB(A)

BRUGSANVISNING:

1. Sæt bilopladerens stik i en 12-volts stikkontakt i dit køretøj.
2. Slut den mindre ende af bilopladeren til opladningsporten på undersiden af blæserhovedet, mellem de 4 støtteben.

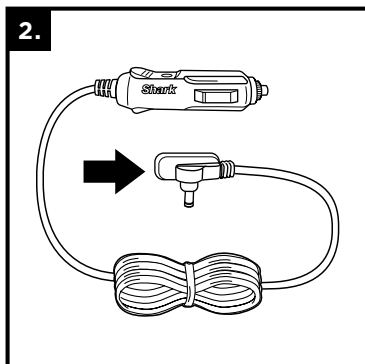
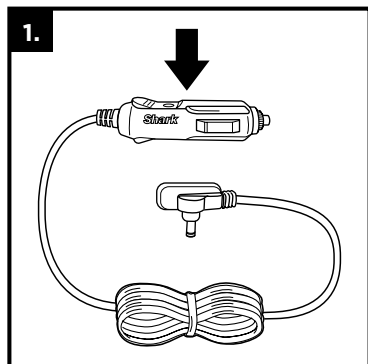

⚠️ VIGTIGE SIKKERHEDSANVISNINGER

LÆS ALLE ANVISNINGER OMHYGGELEGT IGENNEM INDEN ANVENDELSE

1. **GEM DETTE INSTRUKTIONSHÆFTE.** Denne vejledning indeholder vigtige sikkerheds- og betjeningsinstruktioner for batteriopladermodellen **FA20XCARUKEU** fra Dongguan City Gangqi Electronics Co., Ltd. .
2. Før du bruger denne batterioplader, skal du læse alle instruktioner og advarselmærker på batteriopladeren, batteriet og produktet, der bruger batteriet.
3. **FORSIGTIG:** For at reducere risikoen for skader bør du kun oplade det medfølgende genopladelige batteri. Andre typer batterier kan sprænge og forårsage skader på personer og ting.
4. Udsæt **IKKE** opladeren for regn, fugt eller sne.
5. Brug af et tilbehør, der ikke anbefales eller sælges af batteriopladerproducenten, kan medføre risiko for brand, elektrisk stød eller personskade.
6. For at reducere risikoen for beskadigelse af stikproppen og ledningen skal du trække i stikproppen i stedet for ledningen, når opladeren frakobles.
7. For at mindske risikoen for elektrisk stød skal du tage stikket ud af opladeren, før du forsøger at udføre vedligeholdelse eller rengøring. Kontroller vil ikke reducere denne risiko.
8. Brug **ikke** opladeren med beskadiget ledning eller stikprop. Erstat den straks.
9. Bilopladeren kan tørres af med vand, når den er taget ud af stikkontakten. Lad opladeren tørre helt før brug.
10. Bilopladeren indeholder en udskiftelig sikring på 5 A. Udskift kun sikringen med en sikring på 5 A, aldrig højere. Skru kromspidsen af den øverste ende af bilopladertilslutningen for at få adgang til at udskifte den.

LÆS OG GEM DISSE VEJLEDNINGER

BLÆSERDÆKSEL

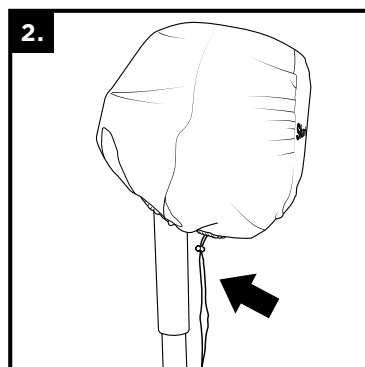
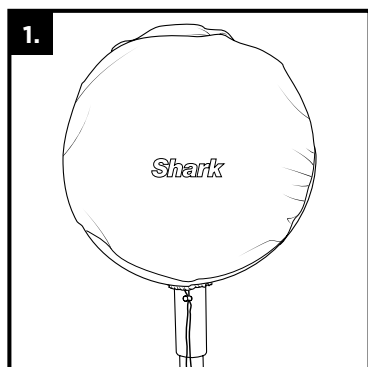

⚠️ VIGTIGE SIKKERHEDSANVISNINGER

LÆS ALLE ANVISNINGER OMHYGGELEGT IGENNEM INDEN ANVENDELSE

1. **ADVARSEL: KVÆLNINGSFARE.** Blæserdækslet er ikke legetøj. Opbevar små dele utilgængeligt for børn.
2. Børn skal overvåges for at sikre, at de **IKKE** leger med blæserdækslet, da det kan blive uhygiejnisk under udendørs brug.

BRUGSANVISNING:

1. Placer dækslet over blæserhovedet, og skub det derefter på, indtil blæseren er helt dækket.
2. Træk i snoren i bunden af dækslet for at sikre det på plads.
3. Betrækket vil beskytte blæseren mod støv og skader forårsaget af sollys. Blæserbetrækket garanterer ikke, at produktet kan efterlades udendørs i længere tid.



Ladestation



Blæserhoved
(allerede samlet)



Vandbeholder



Stang



Blæserdæksel

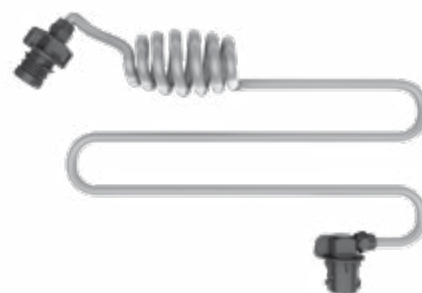

Forstøvningslange



Fjernbetjening

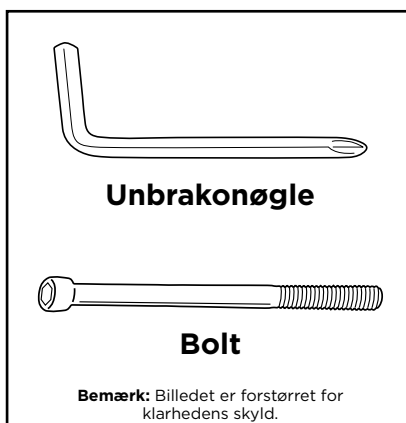

Unbrakonøgle

Bolt

Bemærk: Billedet er forstørret for klarhedens skyld.



Oplader
(billede kun til reference)

TILBEHØR ER TILGÆNGELIGT TIL KØB

De forskellige modeller af blæsere har forskelligt tilbehør. Vil du købe tilbehør, som ikke fulgte med, kan du gå ind på sharkclean.eu

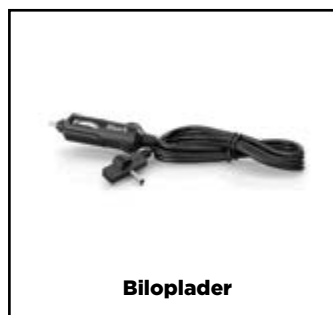

Biloplader



Rejsetaske



Basisdækken



Haveslangeadapter



Rejsebeholder



Adapter til
spandfilter



Blæserdæksel

OPSÆTNING AF DIN FJERNBETJENING

MØNTCELLEBATTERI TIL FJERNBETJENING

1. Fjern papirfligen til batteriet fra fjernbetjeningen.

AAA-BATTERI TIL FJERNBETJENING

1. Skub batteridækslet væk fra fjernbetjeningens bagside.
2. Sæt de to AAA-batterier i fjernbetjeningen, og sørg for, at de vender rigtigt i forhold til polariteten (+ og -).

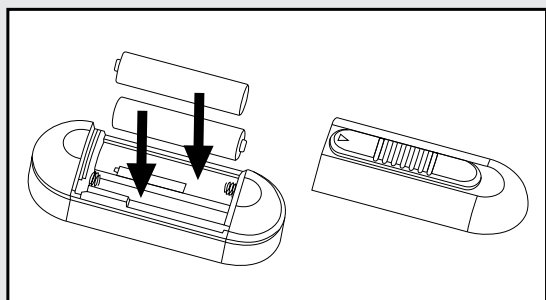

3. Sæt batteridækslet på igen ved at skubbe det ind i fjernbetjeningen.

SAMLING AF DIN BLÆSER

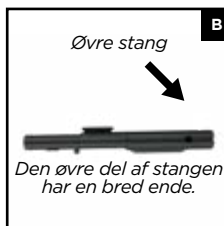
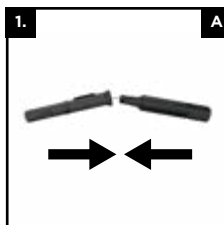

1. Juster og indsæt den **øvre stang** ind i den **nedre stang**, indtil den klikker på plads.



2. Juster den gule prik på den samlede stang med den gule pil på **basen**, og skub stangen ned i basen. Sørg for, at stangen er helt koblet mod basen, før du fortsætter.

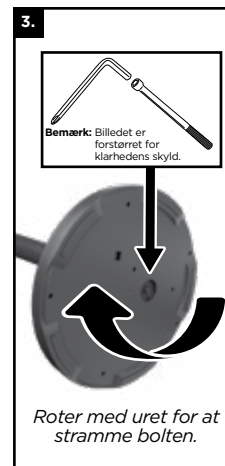

3. Vend basen om på siden, og indsæt derefter **bolten** i bunden af **basen**. Brug **unbrakonøgle** til at dreje bolten med uret for at fastgøre den til den samlede stang.



4. **ADVARSEL:** Risiko for at få fingre i klemme. Hold blæserhovedet i håndtaget, og sæt benene ind i toppen af den samlede stang, indtil de klikker på plads.

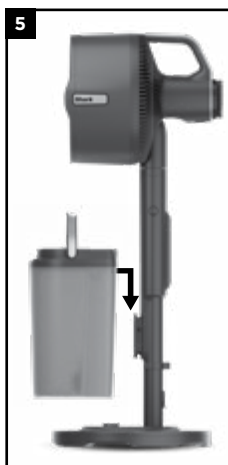

5. Hold **vandbeholderen** i håndtaget, juster bagsiden af beholderen mod **stangen**, og skub ned for at låse den på plads.



6. Oplad blæseren til **100 % batteri** før brug uden ledningen. **Første brug:** Før du bruger fjernbetjeningen, skal du trykke på **tænd-/sluk-knappen** på blæseren. Blæseren kan køre, mens den oplader.



7. Tilslut **forstøvningsslangen** til bagsiden af **vandbeholderen**, og drej med uret for at låse den på plads.

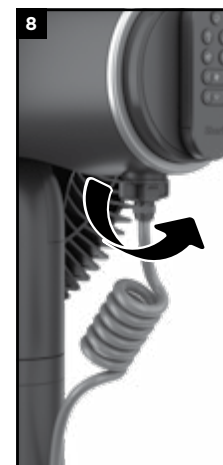

8. Sæt den anden ende af tageslangen på bagsiden af ventilatorhovedet, og drej den mod uret for at låse den på plads.

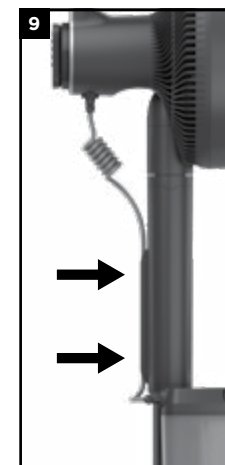

9. Sæt resten af slangen ind i kanalen, og klem den fast på bagsiden af stangen.

OPLADNING AF BLÆSEREN



PIEDESTAL-TILSTAND: For at oplade blæseren i piedestal-tilstand skal du indsætte **OPLADERSTIKKET** i opladningsporten nær bunden af **STANGEN**.



BORDTILSTAND: For at oplade ventilatoren i bordtilstand skal du sætte opladeren i opladningsporten under ventilatorens midteraksel mellem de 4 støtteben. **MÅ IKKE OPLADES ELLER BRUGES I REGN.**



FUNKTIONER

LEDNINGSFRI

Dette er en 2-i-1 blæser, der kan bruges med eller uden ledning.

UDENDØRS

Denne blæser kan bruges både indendørs og udendørs.

MÅ IKKE OPLADES ELLER BRUGES I REGNVEJR.

NATURALBREEZE

Aktiver en af NaturalBreeze-tilstandene for at simulere vindforhold.

UDENDØRS FORSTØVNING

Integreret forstøvning aktiveret gennem en bærbart vandtank og 2 forstøvedyser og 3 forstøvningstilstande.

SVINGNING OG VIPNING

Kontroller luftstrømningen ved at vælge mellem tre elektroniske svingningsvinkler og manuelt at justere den lodrette hældning op til 55 grader.

OPBEVARING AF FJERNBETJENING

Opbevar fjernbetjeningen på bagsiden af blæserhovedet, når den ikke er i brug.

TIMER

Du kan placere fjernbetjeningen på det praktiske magnetbeslag på bagsiden af blæserhovedet.

Forstøvningsfunktionen er **KUN** velegnet til **UDENDØRS BRUG**.

BATTERILEVETID

BATTERILEVETID - KUN BLÆSER

Indstillinger	Omtrentlig køretid
Blæserhastighed 1	24 timer
Blæserhastighed 1 + Svingning	10 timer
Blæserhastighed 2	14 timer
Blæserhastighed 2 + Svingning	8 timer
Blæserhastighed 3	6 timer
Blæserhastighed 3 + Svingning	4.5 timer
Blæserhastighed 4	3 timer
Blæserhastighed 4 + svingning	2.5 timer

Indstillinger	Omtrentlig køretid
Blæserhastighed 5	2 timer
Blæserhastighed 5 + svingning	1.5 timer
Strong Breeze (Stærk brise)	3 timer
Strong Breeze (Stærk brise) + svingning	2.5 timer
Gentle Breeze (Blid brise)	12 timer
Gentle Breeze (Blid brise) + svingning	8 timer

BATTERILEVETID - BLÆSER + FORSTØVER

Indstillinger	Omtrentlig køretid
Blæserhastighed 1	12 timer
Blæserhastighed 1 + svingning	8 timer
Blæserhastighed 2	8.5 timer
Blæserhastighed 2 + Svingning	6 timer
Blæserhastighed 3	4.5 timer
Fan Speed 3 + Svingning	4 timer
Fan Speed 4	2.5 timer
Fan Speed 4 + Svingning	2.5 timer

Indstillinger	Omtrentlig køretid
Blæserhastighed 5	1.5 timer
Blæserhastighed 5 + Svingning	1.5 timer
Strong Breeze (Stærk brise)	2.5 timer
Strong Breeze (Stærk brise) + svingning	2.5 timer
Gentle Breeze (Blid brise)	8 timer
Gentle Breeze (Blid brise) + svingning	6 timer

SÅDAN BRUGER DU DIN BLÆSER

Blæserhastigheder	Tryk på blæserhovedet eller < >-pilene på fjernbetjeningen for at skifte mellem blæserhastigheder. LED-lamper vil vise den valgte blæserhastighed.	
	NaturalBreeze-tilstande	<p>For at aktivere STÆRK brise-tilstand skal du trykke én gang på FJERNBETJENING, eller trykke på blæserhovedet en ekstra gang.</p> <p>For at aktivere BLID brise-tilstand skal du trykke en gang til på FJERNBETJENING, eller trykke på blæseren en ekstra gang.</p>
Svingningsindstillinger	Tryk på på ventilatorhovedet eller på fjernbetjeningen for at skifte mellem oscillationsindstillingerne. Lysdioder vil vise, hvilken indstilling der er valgt.	
Timer	<p>Indstilling 1: 1 time Indstilling 2: 2 timer Indstilling 3: 3 timer Indstilling 4: 4 timer Indstilling 5: 5 timer</p>	(KUN FJERNBETJENING) Tryk for at skifte mellem timerindstillinger 1-5 timer. LED-lamper lyser for at angive, hvor mange timer timeren er indstillet til. LED'erne slukker efter 20 sekunder. For at tjekke, hvor længe der er tilbage på din timer, skal du trykke på og LED-lamperne vil lyse.
Horizontal vinkeljustering	Tryk på < >-pilene på fjernbetjeningen for at ændre blæserens vandrette vinkel i intervaller på 18°.	
Indstillinger for udendørs tåge	1-3	Tryk én gang for en højtrykskonsistent forstøvning. Tryk en gang til for at skifte til høj, lavtrykskonsistent forstøvningstilstand. Tryk en tredje gang for at skifte til lav, intervalforstøvning
Køretid	KUN blæser ingen oscillation	MAKSIMAL TRÅDLØS KØRETID: 24 timer (omtrentlig) ved blæserhastighed 1. MAKSIMAL TRÅDLØS KØRETID:: 6 timer (omtrentlig) på blæserhastighed 3. MAKSIMAL TRÅDLØS PERFORMANCE: 2 timer (omtrentlig) ved blæserhastighed 5. TILSLUTTET: Ubestemt køretid; blæser oplades under drift.
	Blæser + Udendørs tåge	MAKSIMAL FORSTØVNING: 1 time (omtrentlig) per tankfuld med konstant forstøvning på blæserhastighed 5
Opladningstid	FRA 0 % TIL FULD T OPLADET BATTERI: 5 til 6 timer	
Batteri-indikator	<p>70 %-100 %: grønt lys 30 %-69 %: gult lys 6 %-29 %: rødt lys konstant 5 % og derunder: blinkende, rødt lys</p>	



For at bevare batterilevetiden går blæseren i DVALETILSTAND, hvis den efterlades frakoblet og slukket i 24 timer. I DVALETILSTAND kan fjernbetjeningen ikke bruges til at tænde for blæseren. Tryk på tænd-/sluk-knappen på toppen af blæserhovedet for at deaktivere DVALETILSTAND.

MÅ IKKE OPLADES ELLER BRUGES I REGNVEJR

Før hver brug skal du skylle slangen helt ud i mindst et minut, før du tilslutter den, og skylle tanken ud for at undgå, at stillestående vand sprøjter ind.

VERTIKAL HÆLDNING

For at justere den lodrette højde på dit blæserhoved skal du bruge håndtaget til at vippe hovedet op eller ned. Shark-blæseren har en lodret rækkevidde på 55 grader.

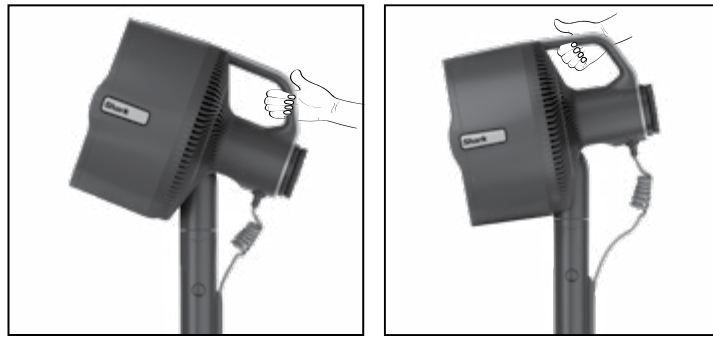

Blæserhoved vippet op

Blæserhoved vippet ned

SÅDAN BÆRER DU DIN BLÆSER

- Ved transport over korte afstande skal du bære hele blæseren ved at placere den ene hånd på håndtaget og den anden på stangen. Bemærk: Hvis vandtanken er fuld, skal du fjerne den, før du bærer blæseren, da dette undgår potentiel personskade eller utilsigtet skade.
 - Ved transport over længere afstande skal blæseren skilles ad. Bær blæserhovedet i bordpladetilstand adskilt fra bunden, stangen og den tomme vandtank.
- Bemærk: Sørg for, at fjerne forstøvningsslangen fra bagsiden af blæserhovedet, før du sætter blæseren til bordpladetilstand for at forhindre utilsigtet beskadigelse.

BORDTILSTAND

For at konvertere blæseren til bærbar bordtilstand:



For at afmontere blæseren fra stangen skal du trykke på Lift-Away-knappen og derefter skubbe blæserhovedet af stangen.



Åbn de fire støtteben, indtil de er foldet helt ud. Stil derefter blæserens hoved på en flad, jævn overflade før brug.



Tilslut slangen til vandbeholderen og blæserhovedet i bordtilstand for forstøvning på farten.

Bemærk: For at undgå utilsigtet beskadigelse af din blæser skal du sørge for, at forstøvningsslangen er frakoblet bagsiden af blæserhovedet, før du konverterer til bordtilstand.



1. Sørg for, at din blæser er taget ud af stikkontakten, før den skilles ad. For at undgå utilsigtet beskadigelse må opladeren **IKKE** fjernes i en vinkel.

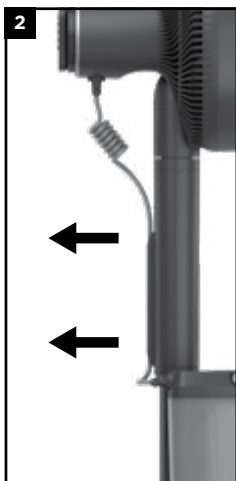

2. Fjern forsigtigt **forstøvningsslangen** fra kanalen, der sidder bag på **stangen**.



3. Drej forbindelsesleddet med uret for at afmontere forstøvningsslangen fra **blæserhovedet**.



4. Drej forbindelsesleddet mod uret for at afmontere den anden ende af forstøvningsslangen fra **vandbeholderen**.



5. Når forstøvningsslangen er helt fjernet, skal du trykke på Lift-Away-knappen på siden af stangen og derefter løfte **blæserhovedet** af stangen.

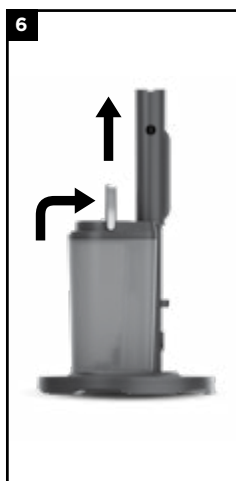

6. Til sidst skal du ved hjælp af håndtaget på tanklåget forsigtigt løfte **vandtanken** for at fjerne den fra bunden.

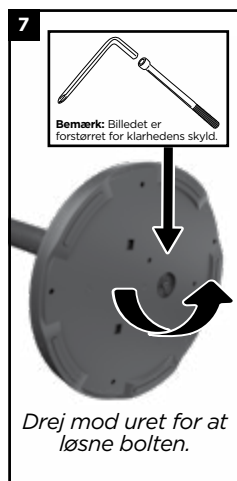

7. Drej **piedestalfoden** på siden for at få adgang til **bolten** i bunden. Brug den medfølgende **unbrakonøgle** til at dreje bolten mod uret, og fjern derefter bolten.

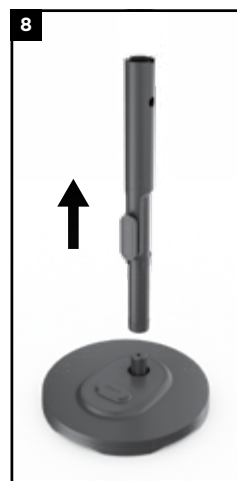

8. Løft forsigtigt stangen for at fjerne den fra basen.

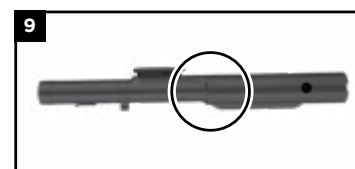

9. Tryk på den lille knap på den **nederste pol** for at afmontere stængerne. Fold forsigtigt efter behov til opbevaring. Stram **IKKE** ledningen.

Hvis du har mistet gitterskrue, bolt eller unbrakonøgle, se afsnittet Hardware-specifikationer for information om, hvordan man udskifter hardware.

OPBEVARING

OPBEVARINGSTYPE	BRUGSANVISNING
Kortvarig opbevaring indendørs (mindre end 24 timer)	Fjern, tøm og tør forstøvningsslangen og vandtanken. Når forstøvningsslangen og tanken er koblet fra blæseren, skal du køre forstøvningssystemet i et minut for at fjerne eventuelt stillestående vand, der er tilbage i den indvendige slange. Skyl tanken, og tør den før opbevaring. Placer forsigtigt blæseren på det ønskede opbevaringssted. Sørg for, at den er utilgængelig for børn og kæledyr. Tag blæseren indenfor, hvis der forventes dårligt vejr.
Langvarig opbevaring indendørs (mere end 24 timer)	Fjern, tøm og tør forstøvningsslangen og vandtanken. Når forstøvningsslangen og tanken er koblet fra blæseren, skal du køre forstøvningssystemet i et minut for at fjerne eventuelt stillestående vand, der er tilbage i den indvendige slange. Skyl tanken, og tør den før opbevaring. Placer forsigtigt blæseren på det ønskede opbevaringssted. Opbevar blæseren indendørs, når den ikke tages i brug i længere perioder. Sørg altid for at holde blæseren utilgængelig for børn og kæledyr.

- For at bevare batterilevetiden går blæseren i DVALETILSTAND, hvis den efterlades frakoblet og slukket i 24 timer. I DVALETILSTAND kan fjernbetjeningen ikke bruges til at tænde for blæseren. Tryk på tænd-/sluk-knappen på toppen af blæserhovedet for at tænde for enheden og deaktivere DVALETILSTAND.
- LED-lamperne på blæsehovedet forbliver kun tændte i 20 sekunder, efter en indstillingsjustering foretages, før de slukkes for at spare på batteriet.
- For information om, hvordan du aktiverer eller deaktiverer **LÅS-TILSTANDEN** for at foretage blæservedligeholdelse, se venligst afsnittet Vedligeholdelse.
- Fjernbetjeningen kan være mindre effektiv, når den bruges udendørs.

VEJLEDNING TIL PARRING MED FJERNBETJENING

Tænd for apparatet ved at trykke på afbryderknappen, som sidder øverst på blæserhovedet, og kontrollér, at fjernbetjeningen fungerer korrekt.

Hvis fjernbetjeningen ikke fungerer, gør da følgende:

1. Kontrollér, om papirfligen til batteriet er fjernet fra fjernbetjeningen (fjernbetjeningen med møntcellebatteri). Sørg for, at de to AAA-batterier vender rigtigt i fjernbetjeningen (fjernbetjeningen med AAA-batterier).
2. Prøv at forbinde fjernbetjeningen til blæseren ved at trykke på afbryderknappen, som sidder på blæserhovedet, og holde den inde i fem sekunder. Når LED-indikationerne blinker, skal du trykke på knappen, der bruges til at øge blæserhastigheden med, på fjernbetjeningen.
3. Hvis fjernbetjeningen stadig ikke fungerer, skal du udskifte dens batterier og gentage trinnene til forbindelse ovenfor.

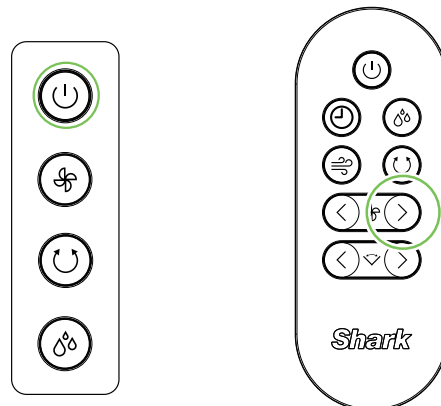

TÆND/SLUK FOR STRØMMEN

For at tænde eller slukke for blæseren skal du trykke på **TÆND-/SLUK**-knappen på fjernbetjeningen eller **TÆND-/SLUK**-knappen på blæserhovedet.

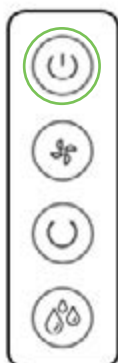
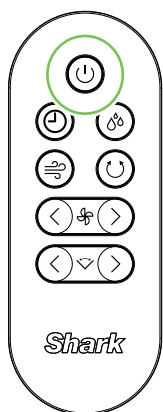





5-HASTIGHEDS-MODELLER	SKÆRM
ON (TÆNDT)	<p>LED-animationer afspilles én gang (LED'er vil tænde fra venstre mod højre og derefter slukke fra højre mod venstre)</p>
SLUKKET	<p>LED-animationen vil blive vist én gang (LED-lamperne slukkes fra højre mod venstre)</p>

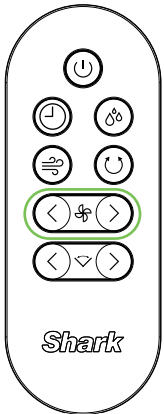

Ændring af **BLÆSERHASTIGHED** vil øge eller mindske blæserens luftstrøm.

For at ændre hastigheden skal du trykke  på blæserhovedet for at skifte mellem de forskellige hastigheder. Tryk på venstre og højre pil med **FJERNBETJENINGEN** for at ændre hastigheden. Den **VENSTRE PIL** vil **SÆNKE** blæserens hastighed, og den **HØJRE PIL** vil **ØGE** blæserens hastighed.







IND-STILLING	DISPLAY	ANBEFALES TIL
1		Støjsvag betjening
2		Moderat nedkøling
3		Balance mellem støjniveau og blæsereffekt
4		Luftcirkulation
5		Høj nedkøling

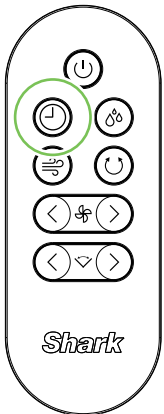

Hvis du ikke vil lade din blæser være tændt hele tiden, men ikke vil tænke på det, skal du bruge timerindstillingen (**kun fjernbetjening**). Du kan vælge mellem timerindstillingerne 1-5 timer.



Tryk på  på din fjernbetjening for at aktivere timeren. LED-lamper lyser og blinker for at angive, hvor mange timer timeren er indstillet til. LED'erne slukker efter 20 sekunder. For at tjekke, hvor længe der er tilbage på din timer, skal du trykke på , og LED-lamperne vil lyse.





IND-STILLING	DISPLAY	ANBEFALES TIL
1		1 time
2		2 timer
3		3 timer
4		4 timer
5		5 timer

Slå en af NaturalBreeze-tilstandene til for at simulere naturlige vindforhold.

For at aktivere STÆRK NaturalBreeze skal du trykke på -ikonet på **FJERNBETJENINGEN** eller trykke på -ikonet på blæserhovedet, indtil de tilsvarende LED'er vises på enheden (se tabellen nedenfor for LED-mønstre).

For at skifte fra STÆRK NaturalBreeze til BLID NaturalBreeze skal du trykke på -ikonet på **FJERNBETJENINGEN** igen eller trykke på -ikonet på blæserhovedet igen.

For at deaktivere NaturalBreeze skal du trykke på -ikonet på **FJERNBETJENINGEN** for at vende tilbage til din tidligere valgte blæserhastighed eller trykke på -ikonet på blæserhovedet, indtil du når den ønskede blæserhastighedsindstilling.

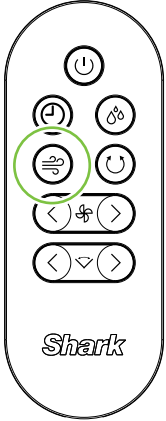

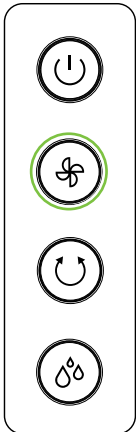

DISPLAY	INDSTILLING	ANBEFALES TIL
	STÆRK NaturalBreeze	Simulering af stærke vindforhold
	BLID NaturalBreeze	Simulering af blide vindforhold







NATURALBREEZE VINDFORHOLD	
STÆRK NaturalBreeze-tilstand	BLID NaturalBreeze-tilstand
<ul style="list-style-type: none"> • 6 sekunder i hastighed 3 • 5 sekunder i hastighed 4 • 4 sekunder i hastighed 5 • 5 sekunder i hastighed 4 • Rækkefølgen gentages 	<ul style="list-style-type: none"> • 6 sekunder i hastighed 1 • 5 sekunder i hastighed 2 • 4 sekunder i hastighed 3 • 5 sekunder i hastighed 2 • Rækkefølgen gentages

Vælg en af de 3 svingningsvinkler.

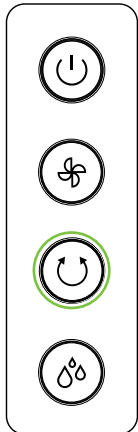
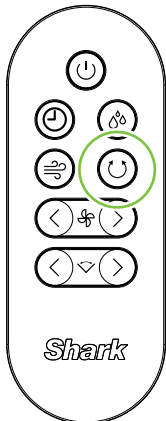
For at ændre svingningsindstillingerne skal du trykke på Oscillation (svingning) -ikonet på **FJERNBETJENINGEN** eller blæserhovedet.

For at slå oscillation fra skal du trykke på det samme svingning -ikon på **FJERNBETJENINGEN** eller blæserhovedet, indtil ingen lysdioder lyser.



DISPLAY	VINKEL	ANBEFALES TIL
	45°	Cirkulerende luft i et lille område, 1-2 personer
	90°	Cirkulerende luft i et moderat område, 3-4 personer
	180°	Cirkulerende luft i et stort område, mere end 5 personer

HORISONTAL VINKELJUSTERING

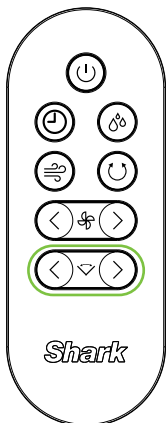

Du kan bruge fjernbetjeningen til på afstand at ændre blæserens vandrette vinkel. Tryk på venstre eller højre pil på fjernbetjeningen for at justere den vandrette vinkel. Denne funktion er kun tilgængelig med **FJERNBETJENINGEN**.

BEMÆRK: LED'erne på blæserhovedet vil ikke lyse, når du bruger denne funktion.



Denne forstøvningsfunktionen er **KUN** velegnet til **UDENDØRS BRUG**.

Vælg mellem 3 forstøvningsindstillinger, så de bedst passer til dit behov. For at ændre forstøvningsindstillingerne skal du trykke på forstøvning -ikonet på fjernbetjeningen eller blæserhovedet for at gå gennem indstillingerne.

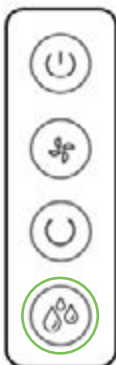
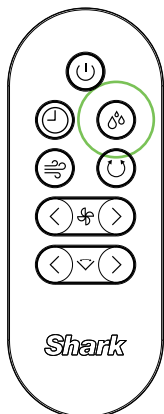
For at slå forstøvning fra skal du trykke på forstøvning -ikonet på fjernbetjeningen eller blæserhovedet, indtil ingen LED-lamper lyser.



DISPLAY	INDSTILLING	ANBEFALES TIL
	Højtrykskonsistent	Maksimal afkøling
	Lavtrykskonsistent	Balance mellem afkøling og forstøvningstid
	Interval	Langvarig forstøvningstid

ALMINDELIG BRUG	Hvorfor er forstøvningen for våd?	<p>Forstøvningsfunktionen er KUN velegnet til UDENDØRS BRUG. Forsøg ikke at forstøve indendørs, da det kan forårsage glatte forhold eller vandskade.</p> <p>Blæseren er udstyret med tre forstøvningsindstillinger med forskellige grader af forstøvningstæthed. Tryk på ikonet  for forstøvning på enten fjernbetjeningen eller blæseren, indtil du når den ønskede indstilling.</p> <p>Justering af blæserens hastighed kan påvirke tætheden af forstøvningen. Sænk evt. hastigheden, hvis forstøvningen føles for våd.</p> <p>Nogle gange kan det at stå for tæt på blæseren få forstøvningen til at føles vådere end den skulle. Prøv at flytte dig en meter væk, og kontroller om det forbedrer oplevelsen af forstøvningen.</p>
	Hvorfor fungerer fjernbetjeningen ikke?	<p>Når du bruger fjernbetjeningen, skal du sørge for, at den peger direkte mod LED'erne på forsiden af blæseren.</p> <p>Blæseren kan være i DVALETILSTAND. For at bevare batterilevetiden går blæseren i DVALETILSTAND, hvis den efterlades frakoblet og slukket i 24 timer. I DVALETILSTAND kan fjernbetjeningen ikke bruges til at tænde for blæseren. Tryk på tænd/sluk-knappen på toppen af blæserhovedet for at tænde for enheden og deaktivere DVALETILSTAND.</p> <p>Hvis din fjernbetjening har mistet forbindelsen til blæseren, kan du let gentilslutte den. Tryk og hold afbryderknappen på blæserhovedet inde i 5 sekunder, og tryk så blæserens hastighedsknap på fjernbetjeningens højre side, mens dioderne på blæserhovedet blinker.</p> <p>Hvis fjernbetjeningen stadig ikke virker, så prøv at udskifte batterierne i fjernbetjeningen.</p>
	Hvorfor fungerer fjernbetjeningen og UI-knapper ikke?	<p>Sørg for, at ventilatoren har batteristrøm ved at trykke på tænd/sluk-knappen. Hvis LED-indikatoren for batteri blinker rødt, skal ventilatoren oplades. Når ventilatoren oplader, blinker batteri-LED'en grønt.</p> <p>Se afsnittene Batterilevetid og Sådan bruger du ventilatoren for mere detaljerede oplysninger om driftstider og batteriindikatorer.</p> <p>Hvis alle LED'erne blinker, er ventilatoren muligvis i Lock-tilstand, som deaktiverer ventilatoren, så du kan vedligeholde den på en sikker måde. For at slå Lock-tilstand fra skal du trykke på ikonet Oscillation  på ventilatoren og holde det nede i 8 sekunder. Når Lock-tilstanden er deaktiveret, viser LED'erne Power On-mønsteret. Se afsnittet Vedligeholdelse for at få flere oplysninger.</p>
	Kan jeg efterlade blæseren udenfor?	<p>Denne ventilator er vandafvisende og tager ikke skade af let regn. Den er dog ikke beregnet til kraftig regn eller nedsænkning i vand. Du må ikke oplade eller bruge din blæser i regnvejr.</p>
	Hvorfor rasler blæseren?	<p>Sørg for, at blæserbladenes hætte er helt installeret, før blæseren betjenes. Se afsnittet Vedligeholdelse for at få mere at vide.</p>
	Den anden LED-indikator og batteriets LED (orange) blinker. Hvad er galt?	<p>Denne fejltilstand indikerer et problem med opladerens spænding. Sørg for kun at bruge det medfølgende Shark®-opladningskabel g -strømforsyning.</p>
	VEDLIGEHOELSE	Hvorfor skal jeg aktivere Lås-tilstand før vedligeholdelse?
Hvor ofte bør jeg rengøre blæseren?		<p>Vi anbefaler, at du rengør blæseren hver 6. måned eller efter behov.</p>
Hvordan vedligeholder jeg forstøvningsslangen?		<p>Hver 12. måned skal du bruge en fugtig klud til at rengøre gummipakningerne på begge ender af forstøvningsslangen for at forhindre ophobning.</p>
Hvor ofte bør jeg rengøre forstøvermundstykket?		<p>Rengør forstøverdyserne hver 12. måned eller efter behov. Brug af hårdere vand kræver hyppigere rengøring. Se afsnittet om vedligeholdelse for mere information om rengøring af forstøverdyserne.</p>
Hvorfor forstøver min blæser ikke effektivt?		<p>Sørg for, at tågeslangen er forsvarligt forbundet med vandtanken og ventilatorhovedet. Se afsnittet Samling af din blæser for at få flere oplysninger.</p> <p>Tågeslangen og dyserne kan tilstoppes, hvis de ikke vedligeholdes korrekt. Se afsnittet "Vedligeholdelse" for oplysninger om rengøringsanvisninger.</p> <p>Hvis problemet ikke forsvinder, kan vandtanken være tilstoppet. På sharkclean.eu kan du bestille et nyt filter til vandtanken.</p>

Vi anbefaler, at du rengør vandtanken og tågeslangen med uparfumeret sæbe og vand hver 3. måned eller efter behov. Sørg for at tømme og tørre vandtanken og tågeslangen efter hver brug.

Vi anbefaler, at du rengør forstøverdysen hver 12. måned eller efter behov. Brug af hårdere vand kræver hyppigere rengøring. Rengøring af forstøverdyserne:

1. Fjern omhyggeligt hver messingdyse.
FORSIGTIG: Der kan forblive et resttryk i forstøversystemet.
2. For at fjerne en dyse skal du dreje den mod uret. Brug **IKKE** en skrueøgle eller andet værktøj. **ADVARSEL: KVÆLNINGSFARE.** Opbevar dyserne utilgængeligt for børn.
3. Læg dyserne i blød i en opløsning af ufortyndet, destilleret vineddike (5 % eddikesyre efter volumen) for at løsne snavs, der sidder fast, eller begrænse gennemstrømningen. Dyserne må **IKKE** lægges i blød i mere end to timer.
4. Efter gennemvædning af dyserne i opløsningen skal du skylle dem grundigt med vand.
5. Geninstaller forsigtigt hver dyse ved at dreje med uret, indtil du mærker modstand.

Vi anbefaler, at du rengør blæseren hver 6. måned eller efter behov.

Hvis du har mistet gitterskrue, bolt eller unbrakonøgle, se afsnittet Hardwarespecifikationer for information om, hvordan man udskifter hardware.

• **LÅS-TILSTAND** skal aktiveres før udførelse af vedligeholdelse. Dette vil midlertidigt låse for alle blæserfunktioner, indtil den deaktiveres. Lås-tilstand forhindrer, at blæseren fejlagtigt tænder.

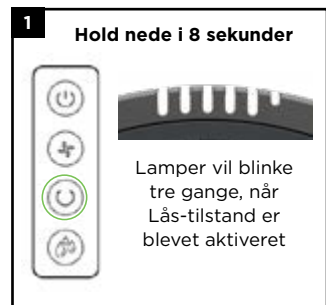

1. Af sikkerhedsmæssige årsager skal du slå Lås-tilstand til, før du udfører vedligeholdelse. For at aktivere skal du holde **Svingning**-ikonet på blæserhovedets brugergrænseflade nede i 8 sekunder.



2. Placer blæseren oprejst på en flad, plan overflade i bordtilstand. Brug stjerneskruetrækkerens ende på din **unbrakonøgle** til at isætte og stramme skruen i bunden af **Blæserristen**. Sæt skruen til side.



3. Roter **Blæserristen** mod uret for at fjerne den fra blæserhovedet. Sæt risten til side.



4. Fjern blæserbladenes hætte. Hold blæserbladene på plads, mens du drejer blæserbladshætten med uret for at fjerne den fra akslen.



5. Fjern **Blæserbladene** ved forsigtigt at trække dem ud. Tør blæserens indvendige dele af med en let fugtig klud.

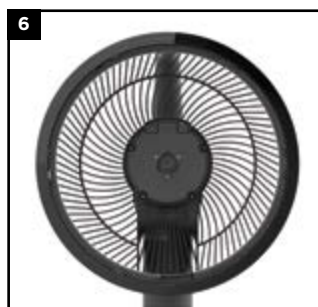

6. Sæt forsigtigt **Bladene** tilbage på midterakslen.

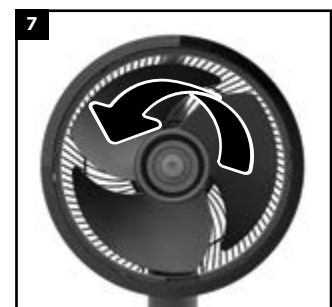

7. Geninstaller blæserbladshætten. Hold blæserbladene på plads, mens du drejer blæserbladshætten mod uret for at geninstallere den på akslen.



8. Roter **Blæserristen** mod uret for at fastgøre det til blæserhovedet.

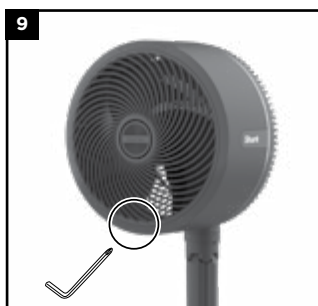

9. Placer blæseren oprejst på en flad, plan overflade. Brug stjerneskruetrækkerens ende på din **unbrakonøgle** til at isætte og stramme skruen i bunden af **Blæserristen**.



10. Slå Lås-tilstand fra ved at holde **Svingning**-ikonet på blæserhovedet nede i 8 sekunder.

Ristskrue

Til fastgørelse af risten til blæseren

Bittype	Stjerne
Gevindstørrelse/ Stigning	M3 x 0,5 mm
Længde	16 mm

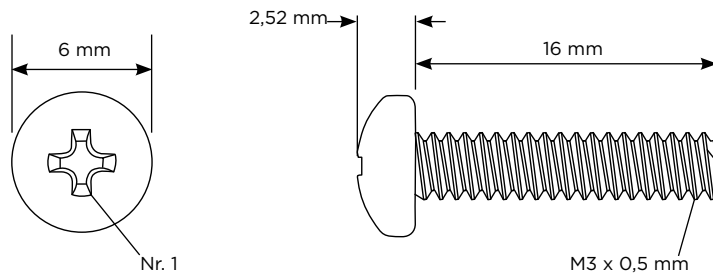

Skruetrækker

Til skruring af skruen

Bittype	Stjerne
Størrelse	Nr. 1

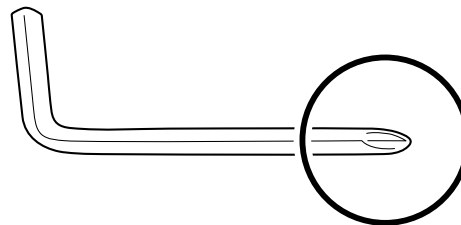

Bolt

Til fastgørelse af bunden til stangen

Bittype	Sekskant
Gevindstørrelse/ Stigning	M6 x 1mm
Længde	85 mm

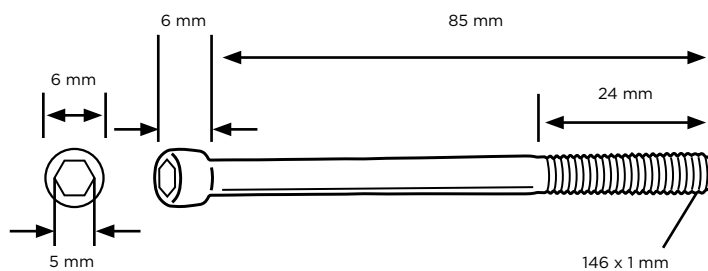

Unbrakonøgle

Til skruring af bolten

Bittype	Sekskant
Størrelse	5 mm

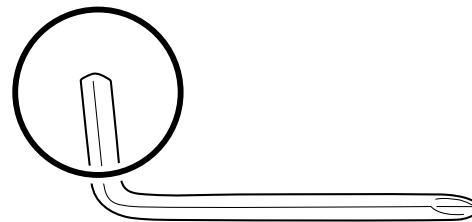

TO (2) ÅRS BEGRÆNSET GARANTI

Forbrugere, der køber et produkt i Danmark, drager fordel af juridiske rettigheder i forbindelse med produktets kvalitet (dine lovbestemte rettigheder). Du kan gøre disse rettigheder gældende over for forhandleren. Hos Shark er vi dog så sikre på vores produkters kvalitet, at vi giver dig en fabriksgaranti på to år. Disse vilkår og betingelser vedrører kun vores fabriksgaranti – dine lovbestemte rettigheder påvirkes ikke.

Vilkårene nedenunder beskriver betingelserne og omfanget af vores garanti. De påvirker ikke dine lovbestemte rettigheder eller din forhandlers forpligtelser og din kontrakt med denne.

Shark-garantier

Dit Shark-apparat udgør en betydelig investering. Din nye Ventilator skal fungere korrekt så længe som muligt. Garantien, der følger med apparatet, er vigtig at tage i betragtning, da den afspejler, hvor megen tiltro producenten har til produktet og fabrikkationskvaliteten.

Hvert Shark-apparat leveres med en garanti, der omfatter gratis dele og arbejdskraft. Du kan finde online-support på sharkclean.eu

Hvordan registrerer jeg min Shark-garanti?

Køb foretaget fra Shark-hjemmesiden registreres automatisk for den garanti på to år. Du kan registrere din garanti online inden for 28 dage efter købet. For at spare tid skal du vide følgende om din Ventilator:

- Dato for købet af apparatet (kvittering eller leveringsseddel).

Besøg sharkclean.eu for at registrere online

VIGTIGT:

- Garantien vil kun dække dit produkt fra købsdatoen og i købslandet.
- Behold altid kvitteringen. Kvitteringen skal bruges til at bekræfte de oplysninger, du har givet os, hvis der skulle være behov for at bruge garantien. Hvis en gyldig kvittering ikke kan fremvises, kan det gøre din garanti ugyldig.

Hvad er fordelene ved at registrere min gratis Shark-garanti?

Når du registrerer din garanti, har vi dine oplysninger ved hånden, hvis der nogensinde skulle være behov for at komme i kontakt med hinanden. Du kan også modtage råd, om hvordan du får det bedste ud af din Shark-enhed og høre de seneste nyheder om ny Shark-teknologi og udgivelser. Registreres garantien online, får du straks bekræftelse på, at vi har modtaget dine oplysninger.

Hvor længe er nye Shark-apparater dækket af garantien?

Vores tillid til vores design- og kvalitetskontrol betyder, at der er to års garanti på din nye Shark-enhed.

Hvad dækker den gratis Shark-garanti?

Reparation eller udskiftning af Shark-apparatet (efter Sharks valg) inklusive alle dele og alt arbejde. En Shark-garanti er en udvidelse af dine lovbestemte rettigheder som kunde.

Hvad dækker den gratis Shark-garanti ikke?

1. Normal slitage af sliddele (såsom tilbehør). Reservedele kan købes på sharkclean.eu
2. Skader forårsaget af forkert brug, misbrug, uagtsom håndtering, manglende udførelse af nødvendig vedligeholdelse eller skade på grund af forkert håndtering under transport.
3. Skader forårsaget af vedligeholdelse, der ikke er godkendt af Shark.

Hvor kan jeg købe originale Shark-dele og tilbehør?

Shark-dele og tilbehør er udviklet af de samme teknikere, der også har udviklet Shark-enheden. Du finder et komplet udvalg af Shark-reservedele og reservedele/tilbehør til alle Shark-maskiner på sharkclean.eu

Husk, at skader forårsaget af brug af uoriginale Shark-dele muligvis ikke er dækket af din garanti.

REGISTRER DIT KØB
 registryourshark.com
**GEM DENNE INFORMATION**

Modelnummer: _____

Serienummer: _____

Købsdato: _____
(Gem kvittering)

Butik: _____

TEKNISKE SPECIFIKATIONER

Spænding: 12V DC / 3A

Watt: 36W

Fordele ved at registrere dit produkt og oprette en konto:

- Få lettere, hurtigere produktsupport og adgang til garantioplysninger
- Få adgang til fejlfinding og anvisninger i produktpleje
- Vær blandt de første til at høre om eksklusive produktkampagner

TIP: Du kan finde model- og serienumre på QR-koden på mærkaten, der er placeret på undersiden af blæserhovedet.

FJERNELSE OG SKROTNING AF BATTERI

Dette produkt indeholder et integreret litiumbatteri (kan ikke udskiftes), og fjernbetjeningen bruger et litiummøntbatteri (kan udskiftes) eller 2 AAA-batterier (kan udskiftes). Når fjernbetjeningens batterier ikke længere kan holde en opladning, skal de fjernes fra fjernbetjeningen og bortskaffes til genbrug. Produktet må **IKKE** brændes eller komposteres med dets indbyggede batteri. Når din fjernbetjenings batteri skal udskiftes, skal det bortskaffes eller genanvendes i overensstemmelse med lokale bestemmelser eller forordninger. I nogle områder er det ulovligt at smide brugte litiumbatterier i skraldespanden eller i husholdningsaffaldet. Returnér brugte batterier til en godkendt genbrugsstation eller en forhandler med henblik på genanvendelse. Kontakt din lokale genbrugsstation for oplysninger om, hvor du kan aflevere dit brugte batteri.

LÆS DENNE VEJLEDNING OMHYGGELIGT IGENNEM, OG GEM DEN TIL FREMTIDIGE OPSLAG.

Denne brugervejledning er beregnet til at hjælpe dig med at lære din nye Shark®-blæser at kende.

SharkNinja Europe Ltd,
1st/2nd Floor Building 3150,
Thorpe Park, Century Way,
Leeds, England, LS15 8ZB
sharkclean.eu

SharkNinja Germany GmbH,
Rotfeder-Ring 9,
60327 Frankfurt am Main,
Tyskland
sharkclean.eu

Illustrationerne kan afvige fra det aktuelle produkt. Vi bestræber os hele tiden på at forbedre vores produkter, og derfor kan specifikationer i denne vejledning blive ændret uden varsel.



Denne mærkning angiver, at dette produkt ikke må bortskaffes sammen med andet husholdningsaffald. For at forhindre mulig skade på miljøet eller folkesundheden fra ukontrolleret bortskaffelse af affald skal produktet genbruges ansvarligt for at fremme bæredygtig genanvendelse af materialekilder. Ved aflevering af dit brugte apparat bedes du anvende de tilgængelige returnerings- og indsamlingssystemer eller kontakte forhandleren, hvor du købte produktet. De kan sørge for, at produktet bliver genanvendt på en miljømæssigt forsvarlig måde.

© 2025 SharkNinja Operating LLC. SHARK og FLEXBREEZE er registrerede varemærker i EU tilhørende SharkNinja Operating LLC. PHILLIPS er et registreret varemærke tilhørende Phillips Screw Company